

sanindusa[®]
lifemoments

SPOT





index

INSTRUÇÕES DE MONTAGEM E MANUTENÇÃO
INSTRUCCIONES DE MONTAJE Y MANUTENCIÓN
MOUNTING INSTRUCTIONS AND MAINTENANCE
NOTICE DE MONTAGE ET MAINTENANCE

PORTUGUÊS

ESPAÑOL

ENGLISH

FRANÇAIS

DADOS TÉCNICOS 04

CONTEÚDO DA EMBALAGEM 05

5436371 // Torneira electrónica com pilha

5436381 // Torneira electrónica com transformador

5437381 // Torneira electrónica com anel luminoso e transformador

OPERAÇÃO E INFORMAÇÕES DE PRÉ-INSTALAÇÃO 06

INSTALAÇÃO DA TORNEIRA 07

AJUSTE DO TEMPO DE FLUXO 10

SUBSTITUIÇÃO DAS PILHAS 17

MANUTENÇÃO 18

Instruções de limpeza do filtro

Limpeza e cuidado dos acabamentos cromado e especiais

SOLUÇÃO DE PROBLEMAS 19

PEÇAS DE REPOSIÇÃO 20

GARANTIA LIMITADA 20



543637111
Torneira electrónica SPOT
c/ pilha

543638111
Torneira electrónica SPOT
com transformador



543738111
Torneira electrónica SPOT
c/ anel luminoso
e transformador

// DADOS TÉCNICOS

Controle do produto: por toque usando tecnologia piezo

Instalação: na banca ou no lavatório

Fornecimento de água: fria ou pré-misturada de rede (máximo 70°C)

Pressão de água operacional: 0,5-8,0 bar. Utilizar válvula redutora para pressões superiores a 4 bar.
Pressão de trabalho recomendada 3 a 4 bar.

Especificação eléctrica: sistema de baixa voltagem de 9 V

Fonte de alimentação: 6 pilhas de 1,5V ou transformador de 9 V

Tempo de vida das pilhas: + de 500.000 ciclos

Descarga automática de higiene: 1 a 80 horas (sob pedido)

Tempo de fluxo padrão: 8 segundos

Ajuste do tempo de fluxo: 1 até 60 segundos

Garantia: 2 anos de garantia limitada

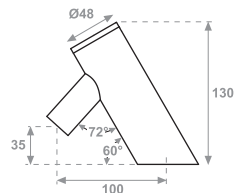

// CONTEÚDO DA EMBALAGEM

Familiarize-se com o nome dos componentes e confirme que todos estão incluídos na embalagem.

Material necessário à instalação não fornecido: Flexível de 1/2" de ligação da caixa da válvula solenoide à válvula de corte.

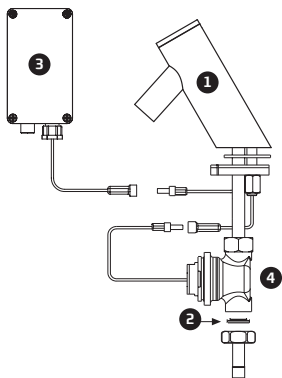

5436371

Torneira electrónica c/ pilha

- 1 1x torneira e conexões
- 2 1x filtro
- 3 1x caixa de pilhas
- 4 1x caixa da válvula solenóide

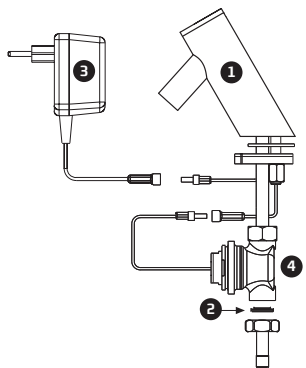

5436381

Torneira electrónica c/ transformador

5437381

Torneira electrónica c/ anel luminoso e transformador

- 1 1x torneira e conexões
- 2 1x filtro
- 3 1x transformador de 9 V
- 4 1x caixa da válvula solenóide

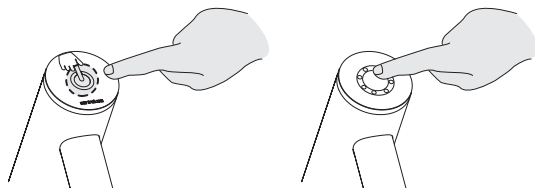

Operação:

Ref. 5436371 | 5436381

Para fazer a torneira SPOT funcionar, basta tocar na área designada na tampa Piezo. O tempo de fluxo padrão é de 8 segundos. Se não desejar mais água, basta tocar na área designada novamente para interromper o fluxo de água antes do término do tempo de fluxo padrão.

Ref. 5437381

Este modelo apresenta um anel azul luminoso. Quando o utilizador tocar na zona central do anel luminoso, o ciclo standard de 8 segundos inicia-se. A luz azul pisca durante a saída do fluxo de água. Se o utilizador não desejar mais água, basta tocar novamente na área indicada, o que fará parar o fluxo e o piscar da luz antes do término do ciclo standard.

Verificação do conteúdo da embalagem:

Separe todos os componentes e confira o conteúdo da embalagem de acordo com a secção “Conteúdo da Embalagem”. Tenha atenção à variação de componentes para os diferentes modelos. Certifique-se de que todas as peças estão incluídas antes de desfazer-se de qualquer parte da embalagem. Se faltar alguma peça, não tente instalar a torneira electrónica SPOT antes de obtê-la.

Preparar a instalação:

Faça correr bastante água através da canalização antes de instalar a torneira. Não permita a entrada de qualquer sujidade, fita de Teflon ou partículas metálicas na torneira. Feche a alimentação de água.

Importante:

Toda a canalização deve ser instalada segundo os códigos e regulamentos aplicáveis.

1º passo

1 – Corte o fornecimento de água.

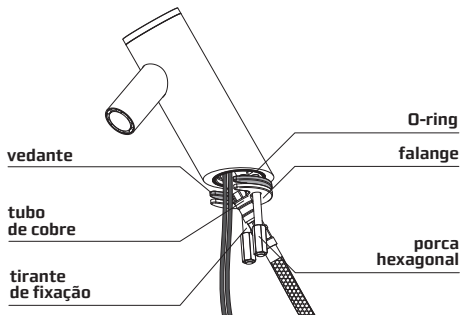
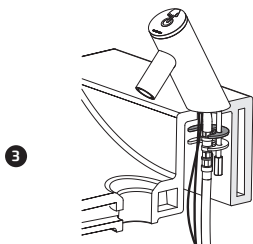
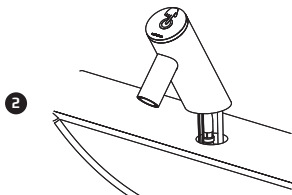
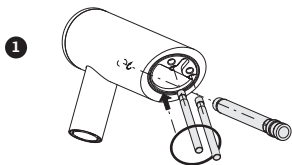

2º passo

instalar a torneira

1 – Inserir os tirantes de fixação na parte inferior da torneira **1**.

2 – Insira o tubo de cobre M8x1 garantindo a sua vedação **1**. Se necessário, vergue o tubo de modo a que caiba no furo do lavatório ou bancada e não haja obstruções.

3 – Posicione o o-ring na base da torneira **1**.

4 – Coloque a torneira no furo do tampo ou do lavatório. Certifique-se que o o-ring fica entre o tampo ou lavatório e a base da torneira **2**.

5 – Por baixo, coloque o vedante, a flange de fixação e as porcas sextavadas **3**.

6 – Fixe a torneira ao tampo ou ao lavatório com a porca hexagonal e a flange **3**.

3º passo

ligar a entrada de água

1 – Faça a conexão do flexível ao tubo de cobre e à caixa da válvula solenóide 4.

ATENÇÃO: a entrada e a saída devem seguir a seta indicativa na caixa da válvula solenóide.

2 – Encaixe a entrada de água ao bocal da caixa da válvula solenóide.

ATENÇÃO: Assegure-se de que o filtro esteja instalado entre a caixa da válvula solenóide e a ligação à entrada de água.

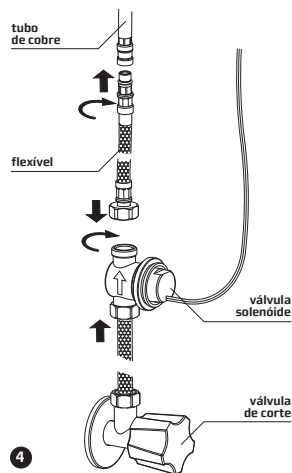

4º passo

ligar a fonte de alimentação

1 – Ligue a fonte de alimentação

a. Torneira SPOT c/ pilha - 5436371

b. Torneira SPOT c/ transformador - 5436381

c. Torneira SPOT c/ anel luminoso e transformador - 5437381

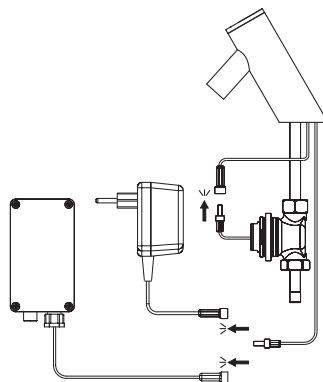

a. Torneira SPOT c/ pilha - 5436371

Fixe a caixa da pilha na parede sob o lavatório através da fita adesiva dupla.

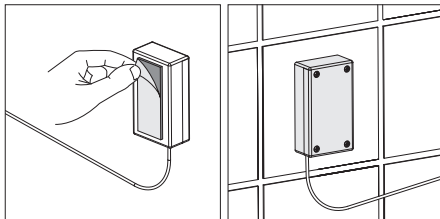
**b. Torneiras SPOT c/ transformador - 5436381****c. Torneira SPOT c/ anel luminoso e transformador - 5437381**

Ligue o transformador na tomada eléctrica.

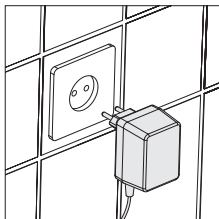

ATENÇÃO: para evitar entrar no modo de ajuste, espere 30 segundos antes de operar o sistema.

2- Abra a entrada de água central e a válvula de corte (não incluída).

3 - Verifique se há fugas de água.

O ajuste de tempo pode ser feito pelo utilizador..

ATENÇÃO: leia a instrução completa antes de iniciar o procedimento e certifique-se de que compreendeu todos os passos.

Em alternativa pode solicitar à Sanindusa para que as torneiras saiam de fábrica com uma regulação diferente do tempo padrão ou pedir assistência no local de instalação.

Níveis de ajuste

O tempo de fluxo padrão de 8 segundos pode ser ajustado no local, para qualquer valor no intervalo de 1 a 60 segundos, através da passagem por 3 níveis de programação. O piscar de uma luz indicadora (LED vermelho) na parte de baixo da tampa, informa da passagem sequencial de um nível para o outro sem que para tal seja necessário efectuar alguma operação. A programação dentro de cada nível é feita através de impulsos (toques) na tampa.

A tabela abaixo mostra o número de impulsos, ou seja, de toques que se podem efectuar em cada nível, a equivalência em segundos de cada impulso e como reconhecer qual o nível de ajuste em que se entra.

	nível 1	nível 2	nível 3	Acabou o tempo para ajuste
Equivalência em segundos por cada impulso (toque)	1 segundo	2 segundos	15 segundos	
Nº máximo de impulsos (toques) que pode efectuar	10 impulsos	10 impulsos	2 impulsos	
Totalidade de segundos conseguidos	10 segundos	20 segundos	30 segundos	
Indicador do nível de ajuste	Depois de entrar no modo de ajuste, o nível 1 é seleccionado	Luz indicadora pisca 2 vezes	Luz Indicadora pisca 3 vezes	Luz indicadora pisca 4 vezes

Como ajustar o tempo de fluxo

1. Corte o fornecimento da água **(a)**.
2. Abra a tampa Piezo utilizando uma chave sextavada de 2 mm **(b)**.

- 3.** Desligue a fonte de energia (pilha ou transformador) **(a)**.
- 4.** Pressione a tampa no local de contacto durante cerca de 30 seg. **(c)**.
- 5.** Volte a ligar a fonte de energia **(d)**.
- 6.** A luz indicadora **(LED)** na parte inferior da tampa Piezo **(e)** piscará algumas vezes tornando-se de seguida constante **(f)**. É neste momento que deve pressionar a zona de contacto **(g)** para entrar no modo de ajuste (modo de programação).

OBSERVAÇÃO: o modo de ajuste não será activado e a configuração anterior será restabelecida se não pressionar na área indicada e enquanto o LED estiver constante.

- 7.** O novo tempo de fluxo será agora programado efectuando impulsos (toques) na tampa Piezo. Cada vez que efectuar um impulso, o LED pisca. De acordo com o tempo de programação desejado pode combinar impulsos de vários níveis ou usar apenas um dos níveis.
- 8.** Se o tempo de fluxo desejado estiver abaixo de 10 segundos, não será necessário efectuar impulsos nos níveis de ajuste 2 e 3 - por ex. 5 segundos, basta dar 5 impulsos no nível 1 **(h)**, após o qual terá de deixar o tempo passar **(i)** para o LED piscar 2 vezes **(j)**, depois 3 **(m)** e após piscar 4 vezes **(p)** terá saído do modo de ajuste. A torneira SPOT está agora programada com o tempo de fluxo desejado.

9. Se quiser realizar impulsos no nível 2 de ajuste, espere até que a luz indicadora pisque 2 vezes **(j)** e então realize a quantidade necessária de impulsos **(k)**.

Do mesmo modo, se não precisar de efectuar impulsos em mais nenhum nível, basta esperar que a luz indicadora pisque 3 vezes **(m)** e após piscar 4 vezes **(p)** você terá saído do modo de ajuste. A torneira SPOT está agora programada com o tempo de fluxo desejado.

10. Se precisar realizar impulsos no nível 3 de ajuste, espere até que a luz indicadora pisque 3 vezes **(m)** e então realize a quantidade necessária de impulsos **(n)**.
Para deixar o modo de ajuste, espere até que o LED pisque 4 vezes **(p)**. A torneira SPOT está agora programada com o tempo de fluxo desejado.

11. Volte a montar a tampa no corpo da torneira **(q)**.

12. Ligue a água **(r)**.

13. Certifique-se que o tempo programado corresponde ao tempo desejado, se não, aguarde uns minutos e repita o procedimento.

Esquema sequencial para o ajuste de tempo

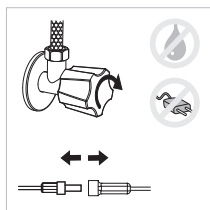

a

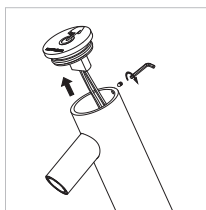

b



c

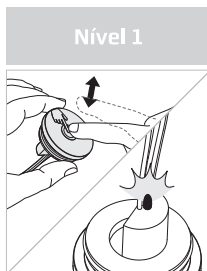

**1 toque = 1 seg.
máx 10 toques**

h



i



pisca 2 X

j

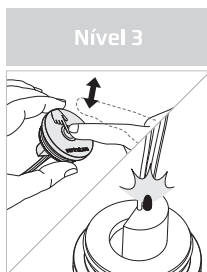

**1 toque = 15 seg.
máx 2 toques**

n



o



pisca 4 X

p

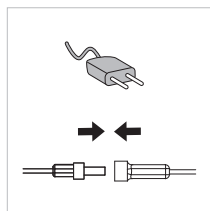

d

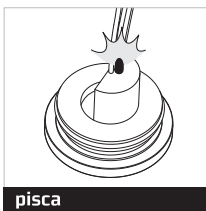

e

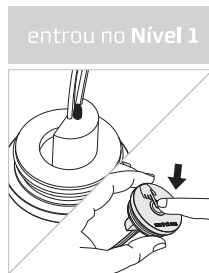

f g

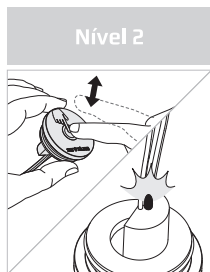

1 toque = 2 seg.
máx 10 toques

k



l



m

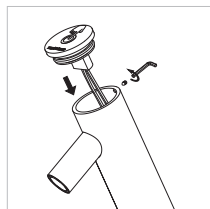

q

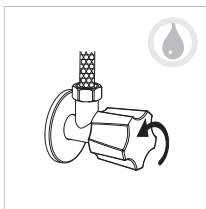

r

Os seguintes exemplos mostram como programar usando os níveis de ajuste:

Exemplo 1: ajustar o tempo de fluxo para 20 segundos.

No nível 1, realize 3 impulsos (obtem 3 segundos). **Total: 3 segundos**

Aguarde que a luz indicadora pisque 2 vezes para entrar no nível 2 e realize 1 impulso (obtem 2 segundos).

Total: 5 segundos

Aguarde que a luz indicadora pisque 3 vezes para entrar no nível 3 e realize 1 impulso (obtem 15 segundos).

Total: 20 Segundos

Aguarde que a luz indicadora pisque 4 vezes para sair do modo de ajuste.

Ou então:

No nível 1 realize 5 impulsos (obtem 5 segundos). **Total: 5 segundos**

Aguarde que a luz indicadora pisque 2 vezes para entrar no nível 2 sem dar nenhum impulso.

Aguarde que a luz indicadora pisque 3 vezes para entrar no nível 3 e realize 1 impulso (obtem 15 segundos).

Total 20 segundos

Aguarde que a luz indicadora pisque 4 vezes para sair do modo de ajuste.

Exemplo 2: ajustar o tempo de fluxo para 45 segundos.

No nível 1, realize 1 impulso (obtem 1 segundo). **Total: 1 segundo**

Aguarde que a luz indicadora pisque 2 vezes para entrar no nível 2 e realize 7 impulsos (obtem 14 segundos).

Total: 15 Segundos

Aguarde que a luz indicadora pisque 3 vezes para entrar no nível 3 e realize 2 impulsos (obtem 30 segundos).

Total: 45 Segundos

Aguarde que a luz indicadora pisque 4 vezes para sair do modo de ajuste.

Exemplo 3: ajustar o tempo de fluxo para 60 segundos.

No nível 1, realize 10 impulsos (obtem 10 segundos). **Total: 10 segundos**

Aguarde que a luz indicadora pisque 2 vezes para entrar no nível 2 e realize 10 impulsos (obtem 20 segundos).

Total: 30 segundos

Aguarde que a luz indicadora pisque 3 vezes para entrar no nível 3 e realize 2 impulsos (obtem 30 segundos).

Total: 60 segundos

Aguarde que a luz indicadora pisque 4 vezes para sair do modo de ajuste.

Quando as pilhas ficam fracas, estas podem não ter energia suficiente para abrir e fechar a válvula solenóide e como **modo de segurança**, o sistema de gestão de energia da torneira SPOT emitirá dois impulsos de fecho, não permitindo que a válvula se abra.

Desta forma será evitado que a torneira permaneça aberta por falta de energia.

As pilhas deverão ser trocadas de acordo com as seguintes instruções:

- 1 – Abra cuidadosamente a caixa das pilhas.
- 2 – Remova as pilhas usadas.
- 3 – Substitua as pilhas usadas por pilhas novas de 1.5V (podem ser utilizadas pilhas recarregáveis).
- 4 – Certifique-se de que não entrou água dentro da caixa das pilhas durante o processo de substituição e em seguida feche a caixa.

Instruções para a limpeza do filtro

Estas torneiras são fornecidas com filtros de aço inoxidável que impedem a entrada de partículas estranhas nos tubos. Se o fluxo de água diminuir, pode ser que o(s) filtro(s) esteja(m) entupido(s). O(s) filtro(s) podem ser limpos da seguinte forma:

- 1 – Feche a válvula de corte de água.
- 2 – Desconecte o flexível de entrada de água do adaptador da caixa da válvula solenóide.
- 3 – Remova o filtro e lave-o sob água corrente.
- 4 – Monte as peças novamente.
- 5 – Volte a ligar a caixa da válvula solenóide e restabeleça a entrada de água.
- 6 – Certifique-se de que não há fugas de água.

Cuidado e limpeza dos acabamentos cromado e especiais

Não utilize esponjas de aço ou produtos de limpeza que contenham álcool, ácido, abrasivos ou similares. O uso de qualquer produto ou substância de limpeza ou manutenção proibidos poderá danificar a superfície da torneira. Para a limpeza da superfície da torneira use SOMENTE água e sabão, e depois enxugue bem com uma toalha ou um pano limpo.

Durante a limpeza dos azulejos da casa de banho, as torneiras deverão ser protegidas contra salpicos de detergentes agressivos.

PROBLEMA

Não sai água da torneira

SOLUÇÃO

Verifique as pilhas. Pilhas velhas ou gastas. Substitua as pilhas. **Consultar página 17**

Verifique o tempo de fluxo. **Consultar página 11**

Verifique a conexão entre o conector da tampa Piezo e o conector do solenóide.

Verifique se o compartimento das pilhas está ligado correctamente.

Verifique a válvula solenóide. Se houver resíduos ou sedimentações de calcário, desaperte a válvula solenóide, retire o êmbolo e a mola que se encontram no seu interior e limpe-os. Use um produto anti-calcário se necessário. **Ao repor a mola, certifique-se de que a mesma está na posição vertical.**

Verifique o diafragma. Se necessário, limpe o orifício ou substitua-o.

Verifique a pressão da água. Esta deve estar entre 0,5 e 4,0 bar.
Utilizar válvula redutora para pressões superiores a 4 bar.

PROBLEMA

O fluxo de água não pára

SOLUÇÃO

Verifique o tempo de fluxo. Se necessário, ajuste-o de acordo com as instruções na **Página 11**.

Verifique a válvula solenóide. Se houve resíduos ou sedimentações de calcário, desaperte a válvula solenóide, retire o êmbolo e a mola que se encontram no seu interior e limpe-os.

Use um produto anti-calcário se necessário. **Ao substituir a mola, certifique-se de que a mesma está na posição vertical.**

// SOLUÇÃO DE PROBLEMAS

PROBLEMA

O fluxo de água diminuiu

SOLUÇÃO

Verifique o filtro. Se necessário, remova-o, limpe e instale-o novamente. **Consultar página 18**

// PEÇAS DE SUBSTITUIÇÃO

Para substituição de peças, consultar a SANINDUSA.

// GARANTIA LIMITADA

Este produto tem uma garantia limitada por dois anos a partir da data da compra. Durante este período, a SANINDUSA compromete-se a, opcionalmente, reparar ou substituir qualquer peça com problemas causados por materiais com defeito ou por fabricação defeituosa (veja Garantia da SANINDUSA).

A garantia não cobre defeitos ou danos causados pela instalação e/ou manutenção incorretas, desgaste natural, pela pilha ou composição da água. Os limites da garantia incluem os exemplos seguintes (não taxativos):

// Instalação incorrecta, colocação incorrecta dos tubos de alimentação na caixa da válvula solenóide;

// Pressões ou temperaturas que excedam os limites recomendados;

// Manipulação inapropriada, alterações, manutenção deficiente ou negligente;

// Corpos estranhos, sujidade ou incrustações provenientes do fornecimento de água.

// DESTACAR E ENVIAR À FABRICA

Ref. _____

Nome do cliente. _____

Morada. _____

Motivo da reclamação. _____

Carimbo do N/Cliente

Data de entrega. _____

Sanindusa,



index

INSTRUÇÕES DE MONTAGEM E MANUTENÇÃO
INSTRUCCIONES DE MONTAJE Y MANUTENCION
MOUNTING INSTRUCTIONS AND MAINTENANCE
NOTICE DE MONTAGE ET MAINTENANCE



DATOS TÉCNICOS	24
CONTENIDO DEL EMBALAJE	25
5436371 // Grifo electrónico con pila	
5436381 // Grifo electrónico con transformador	
5437381 // Grifo electrónico con anillo luminoso transformador	
FUNCIONAMIENTO Y INFORMACIONES DE PRE-INSTALACIÓN	26
INSTALACIÓN DEL GRIFO	27
AJUSTE DEL TIEMPO DE FLUJO	30
SUSTITUCIÓN DE LAS PILAS	37
MANTENIMIENTO	38
Instrucciones de limpieza del filtro	
SOLUCIÓN DE PROBLEMAS	39
PIEZAS DE REPUESTO	40
GARANTÍA LIMITADA	40



543637111
Grifo electrónico SPOT
con pila

543638111
Grifo electrónico SPOT
con transformador



543738111
Grifo electrónico SPOT
con anillo luminoso
transformador

// DATOS TÉCNICOS

Control del producto: por contacto usando tecnología piezoeléctrica

Instalación: en la bancada o en el lavabo

Suministro de agua: Fría o templada de la red (máximo 70°C)

Presión operacional del agua: 0,5-8,0 bar. Utilizar válvula reductora para presiones superiores a 4 bar. Presión de trabajo recomendada: 3 a 4 bar.

Especificación eléctrica: sistema de bajo voltaje de 9 V

Fuente de alimentación: 6 pilas de 1,5V o transformador de 9 V

Tiempo de vida de la batería: + de 500.000 ciclos

Descarga automática de higiene: 1 a 80 horas (bajo pedido)

Tiempo de flujo estándar: 8 segundos

Ajuste del tiempo de flujo: 1 hasta 60 segundos

Garantía: 2 años de garantía limitada

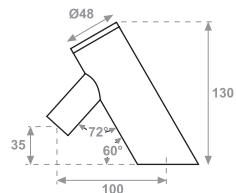

// CONTENIDO DEL EMBALAJE

Familiarícese con el nombre de los componentes y confirme que todos están incluidos en el embalaje.

Material necesario para la instalación que no se proporciona: TUBE flexible de 1/2" para conectar la caja de la válvula solenoide a la válvula de corte.

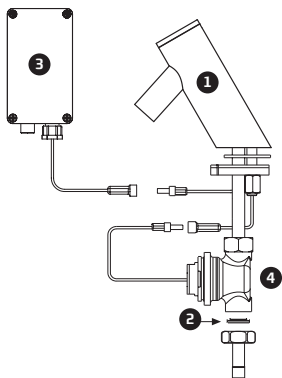

5436371

Grifo electrónico con pila

- ① 1x grifo y conexiones
- ② 1x filtro
- ③ 1x compartimiento de pilas
- ④ 1x caja de la válvula solenoide

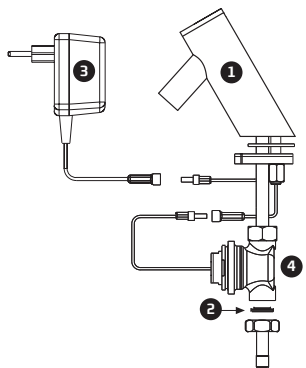

5436381

Grifo electrónico con transformador

5437381

Grifo electrónico con anillo luminoso transformador

- ① 1x grifo y conexiones
- ② 1x filtro
- ③ 1x transformador de 9 V
- ④ 1x caja de la válvula solenoide

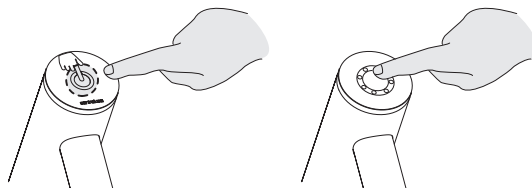

Funcionamiento:

Ref. 5436371 | 5436381

Para hacer funcionar el grifo SPOT, basta pulsar en el área señalada en la tapa Piezo. El tiempo de flujo estándar es de 8 segundos. Si no desea más agua, basta con pulsar nuevamente en el área designada nuevamente para interrumpir el flujo de agua antes del término del tiempo de flujo estándar.

Ref. 5437381

Este modelo cuenta con un anillo luminoso permanente. Cuando el usuario pulsa la zona central del anillo luminoso, se inicia el ciclo estándar de 8 segundos. La luz azul parpadea durante la salida del flujo de agua. Si el usuario no desea más agua, basta con pulsar nuevamente en el área indicada lo que hará que el flujo y el parpadeo paren antes de que acabe el ciclo estándar.

Verificación del contenido del embalaje:

Separe todos los componentes y verifique el contenido del embalaje de acuerdo con la sección "Contenido del Embalaje". Ponga atención a la variación de los componentes según los diferentes modelos.

Asegúrese de que todas las piezas están incluidas antes de deshacerse de cualquier parte del embalaje. Si falta alguna pieza, no intente instalar el grifo electrónico SPOT antes de obtenerla.

Preparar la instalación:

Haga correr bastante agua a través de la canalización antes de instalar el grifo. No permita la entrada de cualquier suciedad, cinta de Teflón o partículas metálicas en el grifo. Cierre la alimentación de agua.

Importante:

Toda la canalización deberá instalarse según los códigos y reglamentos aplicables.

Paso 1

1 – Corte el suministro de agua.

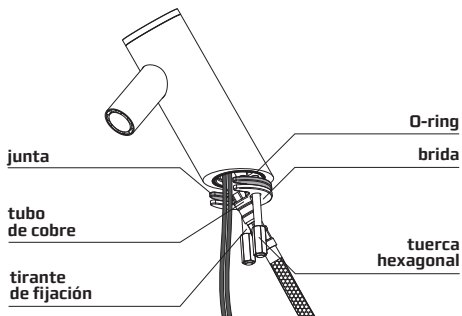
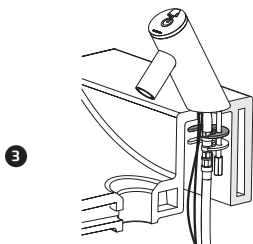
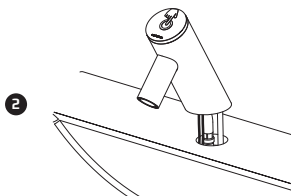
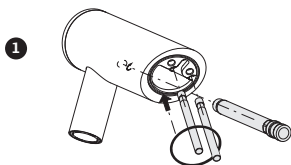

Paso 2

instalar el grifo

1 – Inserte los tirantes de fijación en la parte inferior del grifo **1**.

2 – Inserte el tubo de cobre M8x1, asegurándose de que empalme **1**. En caso de ser necesario, doble el tubo de modo que quepa en el agujero del lavabo o bancada y no haya obstrucciones.

3 – Posicione O-ring en la base del grifo **1**.

4 – Coloque el grifo en la encimera o del lavabo. Certifíquese de que el O-ring quede entre la encimera o lavabo y la base del grifo **2**.

5 – Por debajo la junta, la brida de fijación y las tuercas hexagonales **3**.

6 – Fije el grifo a la encimera o al lavabo con la tuerca hexagonal y la brida **3**.

Paso 3

conectar la entrada de agua

1 – Conecte el tubo flexible al tubo de cobre y a la caja de la válvula solenoide 4 .

ATENCIÓN: La entrada y la salida deben seguir la flecha indicadora en la caja de la válvula solenoide.

2 – Encaje la entrada de agua a la tobera de la caja de la válvula solenoide.

ATENCIÓN: Asegúrese de que el filtro esté instalado entre la caja de la válvula solenoide y la conexión a la entrada de agua.

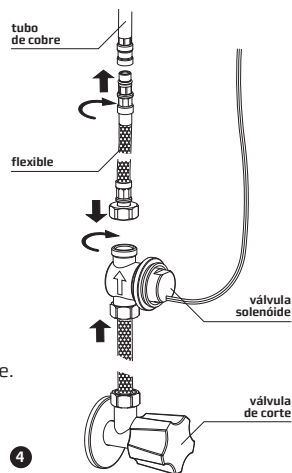

Paso 4

conectar la fuente de alimentación

1 – Conecte la fuente de alimentación

a. SPOT con pila - 5436371

b. SPOT con transformador - 5436381

c. SPOT con anillo luminoso transformador - 5437381

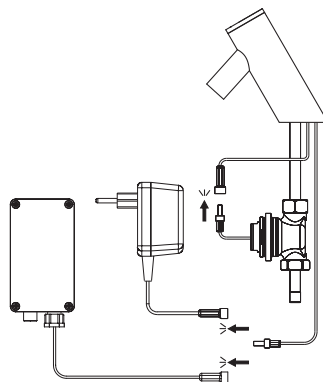

a. SPOT con pila - 5436371

Fije la caja de la pila en la pared bajo el lavabo usando la cinta adhesiva doble.

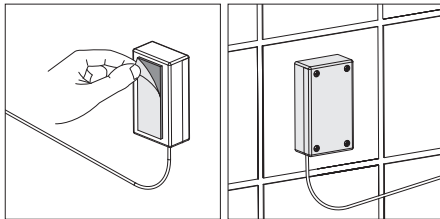
**b. SPOT con transformador - 5436381****c. SPOT con anillo luminoso transformador - 5437381**

Conecte el transformador en el enchufe.

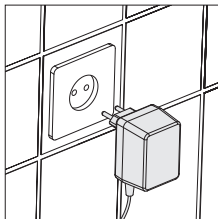

ATENCIÓN: para evitar entrar en el modo de ajuste, espere 30 segundos antes de hacer funcionar el sistema.

2- Abra la entrada de agua central y la válvula de corte (no incluida).

3 - Verifique si hay fugas de agua.

El ajuste del tiempo de flujo puede ser realizado por el usuario.

ATENCIÓN: lea completamente esta parte de las instrucciones antes de iniciar el procedimiento y asegúrese de que entendió todos los pasos.

También puede solicitar a Sanindusa que los grifos salgan de fábrica con una regulación diferente al tiempo estándar o pedir asistencia en el local de instalación.

Niveles de ajuste

El tiempo de flujo estándar de 8 segundos puede ser ajustado en el local, para cualquier valor en el intervalo de 1 a 60 segundos, pasando por 3 niveles de programación. El parpadeo de una luz indicadora (LED rojo), en la parte inferior de la tapa, informa del pasaje secuencial de un nivel para el otro sin que sea necesario efectuar alguna operación. La programación en cada nivel se realiza a través de pulsaciones (toques) en la tapa.

La tabla abajo muestra el número de pulsaciones, o sea, de toques que se pueden realizar en cada nivel, la equivalencia en segundos de cada impulso y cómo reconocer cuál es el nivel de ajuste seleccionado.

	nivel 1	nivel 2	nivel 3	Acabó el tiempo para ajuste
Equivalencia en segundos por cada pulsación (toque)	1 segundo	2 segundos	15 segundos	
Nº máximo de pulsaciones (toques) que puede realizar	10 pulsaciones	10 pulsaciones	2 pulsaciones	
Total de segundos obtenidos	10 segundos	20 segundos	30 segundos	
Indicador del nivel de ajuste	Después de entrar en el modo de ajuste, el nivel 1 es seleccionado	Luz indicadora parpadea 2 veces	Luz Indicadora parpadea 3 veces	Luz indicadora parpadea 4 veces

Como ajustar el tiempo de flujo

1. Corte el suministro de agua **(a)**.
2. Abra la tapa Piezo utilizando una llave de barra hexagonal acodada de 2 mm **(b)**.

- 3.** Desconecte la fuente de energía (pila o transformador) **(a)**.
- 4.** Presione la tapa en el lugar de contacto durante cerca de 30 seg. **(c)**.
- 5.** Vuelva a conectar la fuente de energía **(d)**.
- 6.** La luz indicadora **(LED)** en la parte inferior de la tapa Piezo **(e)** parpadeará algunas veces volviéndose constante inmediatamente **(f)**. Es en este momento que debe presionar la zona de contacto **(g)** para entrar en el modo de ajuste (modo de programación).

Observación: el modo de ajuste no se activará y la configuración anterior se restablecerá si no presiona en el área indicada y mientras el LED se encuentra constante.

- 7.** El nuevo tiempo de flujo se programará efectuando pulsaciones (toques) en la tapa Piezo. Cada vez que efectúe un impulso, el LED parpadeará. De acuerdo con el tiempo de programación deseado puede combinar pulsaciones de varios niveles o usar sólo uno de los niveles.
- 8.** Si el tiempo de flujo deseado está por debajo de 10 segundos, no será necesario efectuar pulsaciones en los niveles de ajuste 2 y 3 por ejemplo, para 5 segundos bastará dar 5 pulsaciones en el nivel 1) **(h)**, después de lo cual tendrá que dejar pasar el tiempo **(i)** para el LED parpadear 2 veces **(j)**, después 3 **(m)** y después de parpadear 4 veces **(p)** habrá salido del modo de ajuste. El grifo SPOT quedará así programado con el tiempo de flujo deseado.

9. Si quiere efectuar pulsaciones en el nivel de ajuste 2, espere hasta que la luz indicadora parpadee 2 veces **(j)** y entonces efectúe la cantidad necesaria de pulsaciones **(k)**.

Del mismo modo, si no precisa de efectuar pulsaciones en ningún otro nivel, basta esperar que la luz indicadora parpadee 3 veces **(m)** y después de parpadear 4 veces **(p)** habrá salido del modo de ajuste. El grifo SPOT quedará así programado con el tiempo de flujo deseado.

10. Si precisa realizar pulsaciones en el nivel de ajuste 3, espere hasta que la luz indicadora parpadee 3 veces **(m)** y entonces efectúe la cantidad necesaria de pulsaciones **(n)**. Para salir del modo de ajuste, espere hasta que el LED parpadee 4 veces **(p)**. El grifo SPOT quedará así programado con el tiempo de flujo deseado.

11. Vuelva a montar la tapa en el cuerpo del grifo **(q)**.

12. Conecte el agua **(r)**.

13. Asegúrese de que el tiempo programado corresponde al tiempo deseado, si no fuese así, aguarde unos minutos y repita el procedimiento.

Esquema secuencial para el ajuste de tiempo

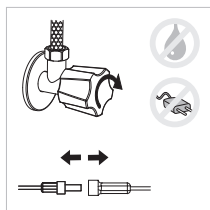

a

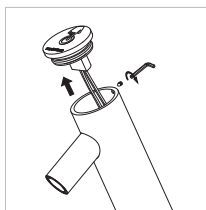

b



c

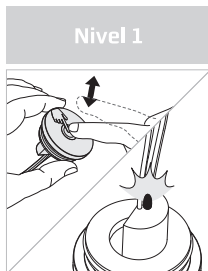

**1 pulsación = 2 seg.
máx. 10 pulsaciones**

h



i



j

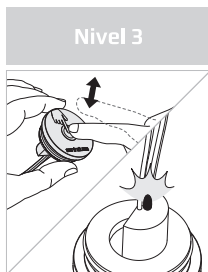

**1 pulsación = 15 seg.
máx. 2 pulsaciones**

n



o



p

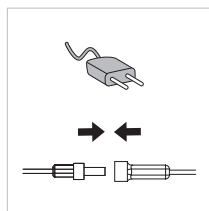

e

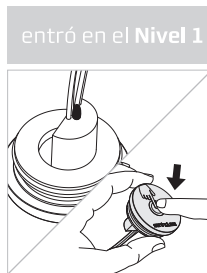

f g

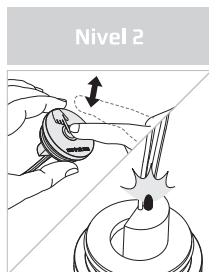

1 pulsación = 2 seg.
máx. 10 pulsaciones

k



l



m

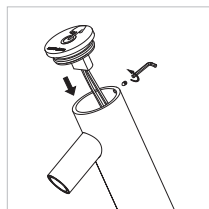

q

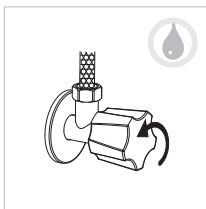

r

Los siguientes ejemplos muestran como programar los niveles de ajuste:

Ejemplo 1: Ajustar el tiempo de flujo a 20 segundos.

En el nivel 1, realice 3 impulsos (obtiene 3 segundos). **Total: 3 segundos**

Aguarde que la luz indicadora parpadee 2 veces para entrar en el nivel 2 y realice 1 pulsación (obtiene 2 segundos). **Total: 5 segundos**

Aguarde que la luz indicadora parpadee 3 veces para entrar en el nivel 3 y realice 1 pulsación (obtiene 15 segundos). **Total: 20 Segundos**

Aguarde que la luz indicadora parpadee 4 veces para salir del modo de ajuste.

0 también:

En el nivel 1 realice 5 pulsaciones (obtiene 5 segundos). **Total: 5 segundos**

Aguarde que la luz indicadora parpadee 2 veces para entrar en el nivel 2 sin pulsar.

Aguarde que la luz indicadora parpadee 3 veces para entrar en el nivel 3 y realice 1 pulsación (obtiene 15 segundos). **Total 20 segundos**

Aguarde que la luz indicadora parpadee 4 veces para salir del modo de ajuste.

Ejemplo 2: Ajustar el tiempo de flujo a 45 segundos.

En el nivel 1, realice 1 impulso (obtiene 1 segundo). **Total: 1 segundo**

Aguarde que la luz indicadora parpadee 2 veces para entrar en el nivel 2 y realice 7 pulsaciones (obtiene 14 segundos). **Total: 15 Segundos**

Aguarde que la luz indicadora parpadee 3 veces para entrar en el nivel 3 y realice 2 pulsaciones (obtiene 30 segundos). **Total: 45 Segundos**

Aguarde que la luz indicadora parpadee 4 veces para salir del modo de ajuste.

Ejemplo 3: Ajustar el tiempo de flujo a 60 segundos.

En el nivel 1, realice 10 impulsos (obtiene 10 segundos). **Total: 10 segundos**

Aguarde que la luz indicadora parpadee 2 veces para entrar en el nivel 2 y realice 10 pulsaciones (obtiene 20 segundos). **Total: 30 Segundos**

Aguarde que la luz indicadora parpadee 3 veces para entrar en el nivel 3 y realice 2 pulsaciones (obtiene 30 segundos). **Total: 60 Segundos**

Aguarde que la luz indicadora parpadee 4 veces para salir del modo de ajuste.

Cuando las pilas están débiles, éstas pueden no tener energía suficiente para abrir y cerrar la válvula solenoide y como **modo de seguridad**, el sistema de gestión de energía del grifo SPOT emitirá dos pulsaciones de cierre, no permitiendo que la válvula se abra.

De esta forma se evitará que el grifo permanezca abierto por falta de energía.

Las pilas deberán sustituirse de acuerdo con las siguientes instrucciones:

- 1 – Abra cuidadosamente la caja de las pilas.
- 2 – Quite las pilas usadas.
- 3 – Sustituya las pilas usadas por pilas nuevas de 1,5V (pueden utilizarse pilas recargables).
- 4 – Asegúrese de que no entró agua dentro de la caja de las pilas durante el proceso de sustitución y en seguida cierre la caja.

Instrucciones de limpieza del filtro

Estos grifos son suministrados con filtros de acero inoxidable que impiden la entrada de partículas extrañas en los tubos. Si el flujo de agua disminuye, puede ser que el(los) filtro(s) esté(n) entupido(s). El(los) filtro(s) puede(n) limpiarse de la siguiente forma:

- 1** – Cierre la válvula de corte de agua.
- 2** – Desconecte el tubo flexible de entrada de agua del adaptador de la caja de la válvula solenoide.
- 3** – Quite el filtro y lávelo con agua corriente.
- 4** – Monte las piezas nuevamente.
- 5** – Vuelva a conectar la caja de la válvula solenoide y restablezca la entrada de agua.
- 6** – Asegúrese de que no haya fugas de agua.

Limpieza y cuidado de los acabados cromados y especiales

No utilice esponjas de acero o productos de limpieza que contengan alcohol, ácido, abrasivos o similares. El uso de cualquier producto o sustancia de limpieza o mantenimiento prohibidos, podrá dañar la superficie del grifo. Para la limpieza de la superficie del grifo use SOLAMENTE agua y jabón, y después seque bien con una toalla o un paño limpio. Durante la limpieza de los azulejos de la casa de baño, los grifos deberán protegerse de las salpicaduras de detergentes agresivos.

PROBLEMA

No sale agua del grifo

SOLUCIÓN

Verifique las pilas. Pilas viejas o gastadas. Sustituya las pilas. **Consultar la página 37**

Verifique el tiempo de flujo. **Consultar la página 31**

Verifique la conexión entre el conector de la tapa Piezo y el conector del solenoide.

Verifique si el compartimiento de las pilas está conectado correctamente.

Verifique la válvula solenoide. Si hay residuos o sedimentaciones de calcáreo, afloje la válvula solenoide, retire el émbolo y el muelle que se encuentra en su interior y límpielos. Use un producto anticalcáreo si fuese necesario. **Al reponer el muelle, certifíquese de que el mismo está en la posición vertical.**

Verifique el diafragma. Si fuese necesario, limpie el orificio o sustitúyalo.

Verifique la presión del agua. Esta debe estar entre 0,5 y 4.0 bar. Utilizar una válvula reductora para presiones superiores a 4 bar.

PROBLEMA

El flujo de agua no para

SOLUCIÓN

Verifique el tiempo de flujo. Si fuese necesario, ajústelo de acuerdo con las instrucciones en la **página 31**.

Verifique la válvula solenoide. Si hubiese residuos o sedimentaciones de calcáreo, afloje la válvula solenoide, retire el émbolo y el muelle que se encuentran en el interior y límpielos. Use un producto anticalcáreo si fuese necesario. **Al reponer el muelle, certifíquese de que el mismo está en la posición vertical.**

// SOLUCIÓN DE PROBLEMAS

PROBLEMA

El flujo de agua disminuyó

SOLUCIÓN

Verifique el filtro. Si fuese necesario, remuévalo, límpielo e instálelo nuevamente.

Consultar la página 38

// PIEZAS DE REPUESTO

Para sustituir las piezas, consultar con Sanindusa.

// GARANTÍA LIMITADA

Este producto tiene una garantía limitada por dos años a partir de la fecha de la compra. Durante este período, SANINDUSA se compromete a, opcionalmente, reparar o sustituir cualquier pieza con problemas causados por materiales con defecto o por fabricación defectuosa (vea Garantía de SANINDUSA). La garantía no cubre defectos o daños causados por la instalación y/o mantenimiento incorrecto, desgaste natural, por la pila o composición del agua. Los límites de la garantía incluyen los siguientes ejemplos (no taxativos):

// Instalación incorrecta, colocación incorrecta de los tubos de alimentación en la caja de la válvula solenoide;

// Presiones o temperaturas que excedan los límites recomendados;

// Manipulación inapropiada, alteraciones, mantenimiento deficiente o negligente;

// Cuerpos extraños, suciedad o incrustaciones provenientes del suministro de agua.

// RECORTE Y ENVÍE A LA FÁBRICA

Ref. _____

Nombre del cliente. _____

Dirección. _____

Motivo de la reclamación. _____

Sello del Cliente

Fecha de entrega. _____

Sanindusa,



index

INSTRUÇÕES DE MONTAGEM E MANUTENÇÃO
INSTRUCCIONES DE MONTAJE Y MANUTENCION
MOUNTING INSTRUCTIONS AND MAINTENANCE
NOTICE DE MONTAGE ET MAINTENANCE



TECHNICAL DATA 44

PACK CONTENTS 45

5436371 // Electronic tap with battery

5436381 // Electronic tap with transformer

5437381 // Electronic tap with ring illumination and transformer

OPERATION, PRE-INSTALLATION INFORMATION 46

FAUCET INSTALLATION 47

FLOW TIME ADJUSTMENT 50

BATTERY REPLACEMENT 57

MAINTENANCE 58

Filter cleaning instructions

Care and cleaning of chrome and special finishes

SERVICE CHECK LIST 59

SPARE PARTS 60

LIMITED WARRANTY 60



543637111
SPOT electronic tap
w/battery

543638111
SPOT electronic tap
w/transformer



543738111
SPOT electronic tap
ring illumination
w/ transformer

// TECHNICAL DATA

Product control: touch using Piezo technology

Installation: deck mounted

Water supply: cold or premixed water from the network (70° C maximum)

Operational water pressure: 0,5-4 bar. Use a reducing valve for pressures above 4 bar.
Working pressure recommended 3 to 4 bar.

Power specification: 9V low voltage system

Power supply: Six 1.5 volt batteries or a 9 volt transformer

Lifetime of the batteries: +500.000 cycles

Automatic hygiene flush: 1 - 80 hours (upon request)

Default flow time: 8 seconds

Programmable flow time: 1 - 60 seconds

Warranty: 2 years limited warranty

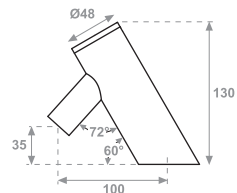

// PACK CONTENTS

Familiarize yourself with the part names and confirm that the parts are included.

Necessary material for installation that is not provided: A 1/2" inch flexible tube to connect the solenoid valve to the shut-off valve.

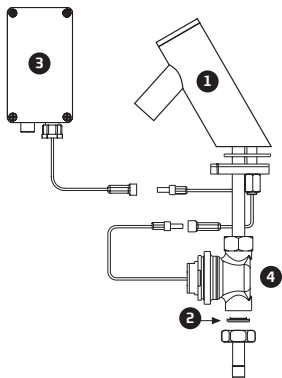

5436371

Electronic tap with battery

- ① 1x tap and attachments
- ② 1x Filter
- ③ 1x Battery box
- ④ 1x solenoid valve

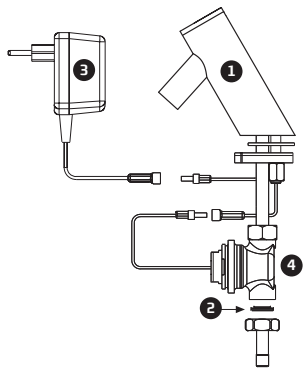

5436381

Electronic tap with transformer

5437381

Electronic tap with ring illumination and transformer

- ① 1x tap and attachments
- ② 1x Filter
- ③ 1x 9V transformer
- ④ 1x solenoid valve

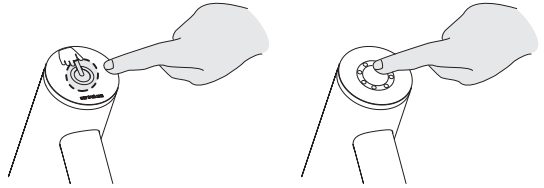

Operation:

Ref. 5436371 | 5436381

To operate Perfect time, simply touch the designated area at the Piezo cap. Default flow time is 8 seconds. If you do not need more water, just touch the designated area again to stop the water flow before the default flow time has passed.

Ref. 543381

This model features a permanent blue ring illumination. When a user has touched the piezo area in the middle of the light, a flow cycle of 8 seconds will be completed. The blue light will blink while water runs out of the faucet.

If the user does not need more water, he can touch the piezo area again to stop the water flow and the blinking light before the default time was passed.

Check contents:

Separate all parts from packaging and check each part with the Pack contents section.

Make sure all parts are accounted for before discarding any packaging material. If any parts are missing, do not attempt to install your Perfect time faucet until you obtain the missing parts.

Preparation for Installation:

Flush water supply lines thoroughly before installing the faucet. Do not allow dirt, Teflon tape or metal particles to enter the faucet.

Shut off water supply.

Important:

All plumbing is to be installed in accordance with applicable codes and regulations.

Step 1

1 – Shut off the water supply.

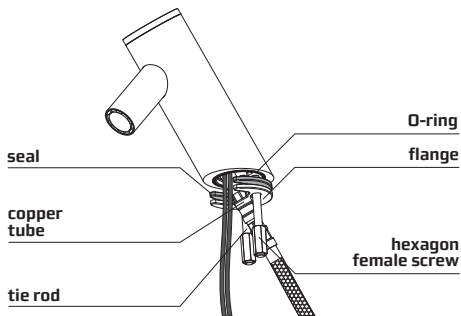
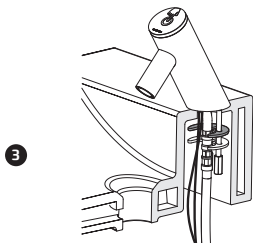
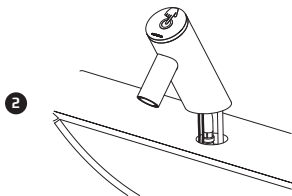
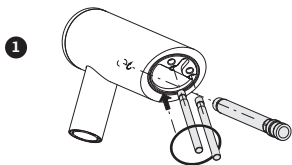

Step 2

Installing the faucet

1 – Insert the tie rod on the inferior part of the faucet **1**.

2 – Insert the M8x1 copper tube, ensuring that it seals **1**. If necessary, bend the tube to make it fit in the hole of the washbasin or bench to avoid obstructions.

3 – Place the o-ring in the base of the faucet **1**.

4 – Place the faucet into the hole in the deck or lavatory. Make sure the o-ring is located between the deck or lavatory and the bottom of the faucet **2**.

5 – Place the seal, the flange and the hexagon female screw **3**.

6 – Secure the faucet to deck or lavatory with the hexagon female screw and the flange **3**.

Step 3

connecting the water supply

1 – Fit the pipe to the housing of the solenoid valve ④.

ATTENTION: Inlet and outlet should follow the indicating arrow at the solenoid housing.

2 – Connect the flexible copper tube to the solenoid valve box.

ATTENTION: Make sure the filter is installed between the solenoid valve box and the water entrance connection.

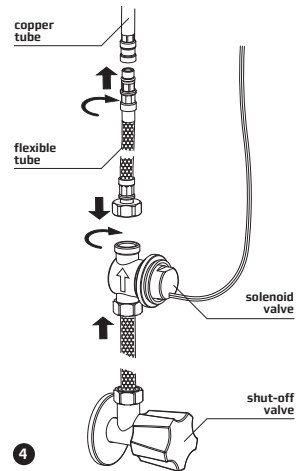

Step 4

Connect power supply

1 – Connect the power source

a. SPOT with battery - 5436371

b. SPOT with transformer - 5436381

c. SPOT with ring illumination and transformer - 5437381

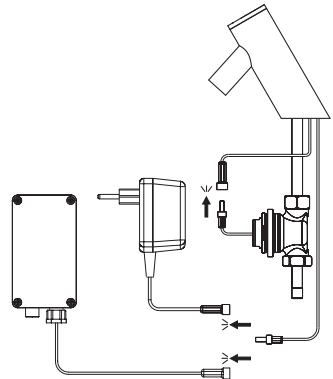

a. SPOT with battery - 5436371

Install the battery box at the wall under the sink using the screws or the two sided adhesive foam tape.

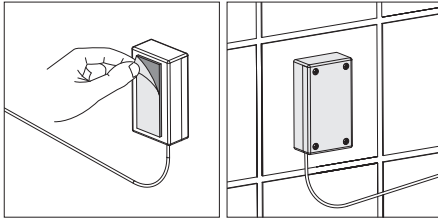
**b. SPOT with transformer - 5436381****c. SPOT with ring illumination and transformer - 5437381**

Plug the transformer into the electricity socket.

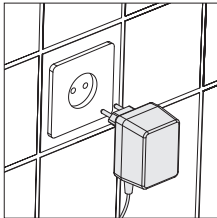

ATTENTION: to avoid going into adjustment mode, wait 30 seconds before you operate the system.

2- Turn on the central water supply and the shut-off valves (not included).

3 - Verify if there is water leakage.

// FLOW TIME ADJUSTMENT

Time adjustment can be done by the user.

ATTENTION: read completely this part of the instructions before you begin the process and make sure you understood all the steps.

You can also ask Sanindusa to regulate the taps with a different standard time when leaving the factory or you can ask for help at the installation place.

Adjustment levels

The standard 8 second flow time can be adjusted, at the place, to any value in the interval from 1 to 60 seconds, through three programming levels. The blink of the indicator light (red LED) in the lower part of the lid, indicates the sequential move from one level to the other, without any necessary operation. Programming at any level will be done by pulses (touches) on the lid.

The following chart shows the number of pulses (touches) that can be done at each level, the pulse equivalence in seconds and how to recognize what is the adjustment level selected.

	level 1	level 2	level 3	Adjustment time over
Equivalence in seconds for each pulse (touch)	1 second	2 seconds	15 seconds	
Maximum N° of pulses that can be done	10 pulses	10 pulsaciones	2 pulsaciones	
Total seconds obtained	10 seconds	20 seconds	30 seconds	
Indicator of the adjustment level	After accessing the adjustment mode, level 1 is selected	Indicator light blinks twice	Indicator light blinks three times	Indicator light blinks four times

How to adjust the flow time

- 1.** Shut off the water supply **(a)**.
- 2.** Open the Piezo lid using a 2 mm offset hexagon bar key **(b)**.

3. Disconnect the energy source (battery or transformer) **(a)**.
4. Press the contact area of the lid for 30 seconds **(c)**.
5. Switch on the energy source **(d)**.
6. The indicator light **(LED)** in the lower part of the Piezo lid **(e)** will blink a few times becoming constant immediately **(f)**. At that moment, press the contact area **(g)** to enter into the adjustment mode (programming mode).

NOTE: if you don't press the indicated area while the LED is constant, the adjustment mode won't activate and the previous configuration will be reestablished.

7. The new flow time will be programmed by pulses (touches) in the Piezo lid. Every time you press it the LED will blink.
According to the programmed time wished you can combine pulses at many levels or use only one level.
8. If the desired flow time is less than 10 seconds it won't be necessary to pulse at adjustment levels 2 and 3 for example, for 5 seconds it will be enough 5 pulses at level 1) **(h)**, afterwards, you'll have to wait **(i)** for the LED to blink twice **(j)**, then 3 times **(m)** and after blinking 4 times **(p)** you'll be out of the adjustment mode. The SPOT tab will remain programmed with the desired flow time.

- 9.** If you want to pulse at level 2, wait for the indicator light to blink twice **(j)** and then pulse enough times **(k)**.
In the same way, if you don't need to pulse at any other level, just wait for the indicator light to blink three times **(m)** and after blinking four times **(p)** you'll leave the adjustment mode.

The SPOT tab will remain programmed with the desired flow time.

- 10.** If you need to pulse at level 3, wait for the indicator light to blink three times **(m)** and then pulse enough times **(n)**.
Wait for the LED to blink four times to leave the adjustment mode **(p)** The SPOT tab will remain programmed with the desired flow time.

- 11.** Assemble the lid to the tap body **(q)**.

- 12.** Turn on the water **(r)**.

- 13.** Verify that the programmed time is the desired time. If not, wait a few minutes and repeat the procedure.

Sequential scheme to adjust the time

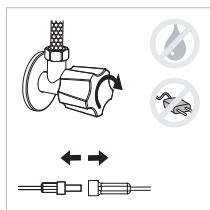

a

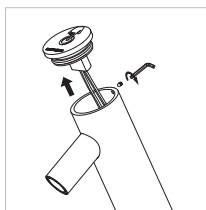

b

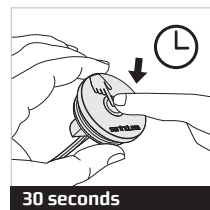

c

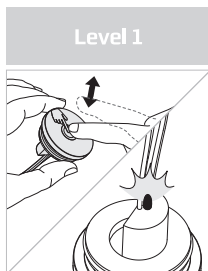

1 pulse = 2 seconds
10 pulses maximum

h

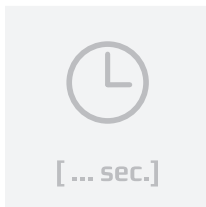

i



j

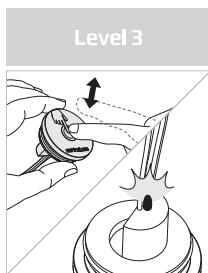

1 pulse = 15 seconds
2 pulses maximum

n

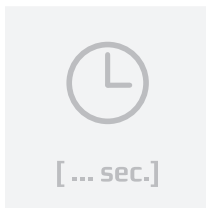

o

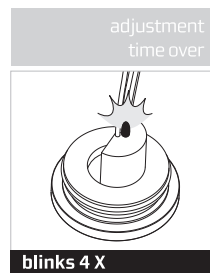

p

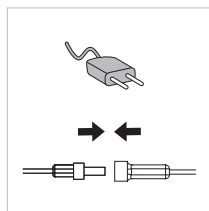

d

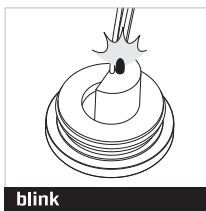

blink

e

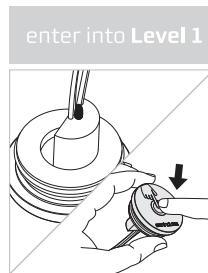

f g

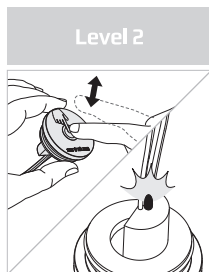

1 pulse = 2 second
10 pulses maximum

k



l



m

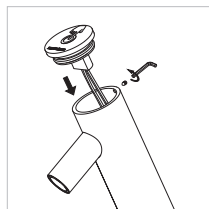

q

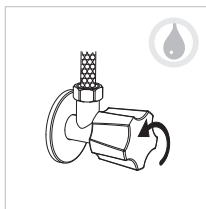

r

// FLOW TIME ADJUSTMENT

The next examples show how to program using the adjustment levels:

Example 1: Flow time adjustment to 20 seconds.

At level 1, pulse 3 times (you get 3 seconds). **Total: 3 seconds**

Wait for the indicator light to blink twice to enter level 2 and pulse once (you get 2 seconds). **Total: 5 seconds**

Wait for the indicator light to blink three times to enter into level 3 and pulse once (you get 15 seconds).

Total: 20 Seconds

Wait for the indicator light to blink 4 times to leave adjustment mode.

Or also:

At level 1, pulse 5 times (you get 5 seconds). **Total: 5 seconds**

Wait for the indicator light to blink twice to enter level 2 without pulsing.

Wait for the indicator light to blink three times to enter into level 3 and pulse once (you get 15 seconds).

Total: 20 Seconds

Wait for the indicator light to blink 4 times to leave adjustment mode.

Example 2: Flow time adjustment to 45 seconds.

At level 1, pulse once (you get 1 second). **Total: 1 second**

Wait for the indicator light to blink twice to enter level 2 and pulse seven times (you get 14 seconds).

Total: 15 seconds

Wait for the indicator light to blink three times to enter into level 3 and pulse twice (you get 30 seconds)

Total: 45 Seconds

Wait for the indicator light to blink 4 times to leave adjustment mode.

Example 3: Flow time adjustment to 60 seconds.

At level 1, pulse 10 times (you get 10 seconds). **Total: 10 seconds**

Wait for the indicator light to blink twice to enter level 2 and pulse ten times (you get 20 seconds).

Total: 30 seconds

Wait for the indicator light to blink three times to enter into level 3 and pulse twice (you get 30 seconds).

Total: 60 Seconds

Wait for the indicator light to blink 4 times to leave adjustment mode.

When batteries are weak, they may not have enough power to open and close the solenoid valve and as a **security mode**, the energy management system of the SPOT tap will emit two pulses to close, stopping the valve to open.

This way we will avoid the tap to stay opened for lack of energy.

The batteries should be replaced according to the following instructions:

- 1 – Open carefully the batteries box.
- 2 – Remove the used batteries.
- 3 – Substitute the used batteries for new 1.5V batteries (rechargeable batteries can be used).
- 4 – Make sure that water did not enter the batteries box during the substitution process and then close the box.

Filter cleaning instructions

The SPOT faucet is provided with one stainless steel filter preventing foreign particles to enter the lines. If the water flow has decreased, this may be because the filter is clogged.

The filter can be cleaned as follows:

- 1 – Shut-off the water shut off valve.
- 2 – Disconnect the water supply inlet from the adapter at the solenoid valve housing.
- 3 – Remove the filter from the adapter and wash it under running water.
- 4 – Reassemble the parts.
- 5 – Reconnect the solenoid valve housing and restore the incoming water supply.
- 6 – Make sure that there is no water leakage.

Care and cleaning of chrome and special finishes

Do not use steel wool or cleansing agents containing alcohol, acid, abrasives, or the like. Use of any prohibited cleaning or maintenance products or substances could damage the surface of the faucet. For surface cleaning of faucet use **only** soap and water, then wipe dry with clean cloth or towel. When cleaning bathroom tile, the faucets should be protected from any splattering of harsh cleansers.

PROBLEM

No water is coming out of the faucet

SOLUTION

Check the battery. Low or used up batteries. Replace the battery. **See page 57**

Check the flow time. **See page 51**

Verify the connection between the connector of the Piezo lid and the solenoid connector.

Check that the battery box is correctly connected..

Verify the solenoid valve. If there is waste or calcareous sedimentation, loosen the solenoid valve, remove the piston and the buffer that are inside and clean them. Use an anti-calcareous product if necessary. **When restoring the buffer, make sure that it is in vertical position.**

Check the diaphragm. If needed, clean the orifice or replace it.

Verify water pressure. It must be between 0,5 y 4.0 bar. Use a reducing valve for pressure above 4 bar.

PROBLEM

Water flow does not stop

SOLUTION

Check the flow time. If needed adjust it following the instructions at **page 51**.

Verify the solenoid valve. If there is waste or calcareous sedimentation, loosen the solenoid valve, remove the piston and the buffer that are inside and clean them. Use an anti-calcareous product if necessary. **When restoring the buffer, make sure that it is in vertical position.**

// SERVICE CHECK LIST

PROBLEM	Water flow diminished
SOLUTION	

Check the filter. If needed, remove it, clean it and reinstall it. **Page 58**

// SPARE PARTS

For the substitution of any parts, please contact SANINDUSA.

// LIMITED WARRANTY

This product is covered by a limited warranty for two years from date of purchase.

During this period, SANINDUSA undertakes, at its option, to repair or replace any faults caused by defective materials or manufacturer defaults that may arise (see SANINDUSA Warranty).

The guarantee does not cover faults or damage caused by incorrect installation and/or maintenance, wear and tear, battery, or water composition. This includes, but is not limited to the following:

// Incorrect installation, incorrect placement of the feed pipes in the solenoid valve box;

// Incorrect installation, inversions of supply pipes;

// Pressures or temperatures exceeding recommended limits;

// Improper manipulation, tampering, bad or lapsed maintenance;

// Foreign bodies, dirt or scale introduced by the water supply.

// DETACH AND SEND TO THE FACTORY

Ref. _____

Client name: _____

Address: _____

Reason for complaint: _____

Stamp of client number

Date of delivery: _____

Sanindusa,



index

INSTRUÇÕES DE MONTAGEM E MANUTENÇÃO
INSTRUCCIONES DE MONTAJE Y MANUTENCIÓN
MOUNTING INSTRUCTIONS AND MAINTENANCE
NOTICE DE MONTAGE ET MAINTENANCE



DONNEES TECHNICAL 64

CONTENU DE L'EMBALLAGE 65

5436371 // Robinet électronique avec pile

5436381 // Robinet électronique avec transformateur

5437381 // Robinet électronique avec anneau lumineux et transformateur

OPÉRATION ET INFORMATION DE PRÉ-INSTALLATION 66

INSTALLATION DU ROBINET 67

RÉGLAGE DE LA DURÉE DE DÉBIT 70

SUBSTITUTION DES PILES 77

MAINTENANCE 78

Instruction de nettoyage du filtre

Nettoyage et entretien des finitions chromées et spéciales

RÉSOLUTION DE PROBLÈMES 79

PIÈCES DE REMPLACEMENT 80

GARANTIE LIMITÉE 80



543637111
SPOT robinet électronique
avec pile

543638111
SPOT robinet électronique
avec transformateur



543738111
SPOT robinet électronique
avec anneau lumineux
et transformateur

// DONNEES TECHNICAL

Contrôle du produit: par toucher en utilisant la technologie piezo

Installation: sur le plan ou sur le lavabo

Approvisionnement de l'eau: froide ou pré-mélangée dans le réseau (maximum 70° C)

Pression d'eau opérationnelle: 0,5-4 bars. Utilisez la vanne réductrice pour les pressions supérieures à 4 bars. Pression de travail recommandée de 3 à 4 bars.

Spécification électrique: système de basse tension de 9 V

Source d'énergie: 6 piles de 1.5 V ou un transformateur électrique de 9 V

Durée de vie de la batterie: +500.000 cycles

Écoulement automatique d'hygiène: 1 à 80 heures (par demande)

Temps de débit standard: 8 secondes

Réglage de temps de flux: 1 à 60 secondes

Garantia: 2 ans de garantie limitée

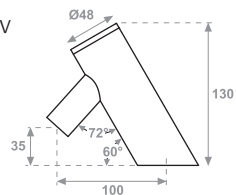

// CONTENU DE L'EMBALLAGE

Familiarisez-vous avec les noms des composants et confirmez qu'ils sont tous dans l'emballage.
Le matériel nécessaire à l'installation n'est pas fourni: Flexible en 1/2" de liaison du boîtier de la vanne solénoïde à la vanne d'arrêt.

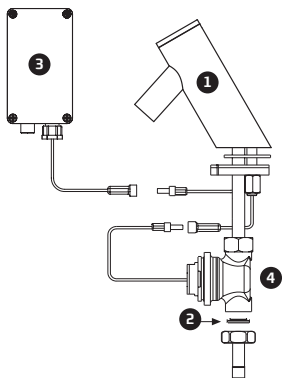

5436371

Robinet électronique avec pile

- ① 1x robinet et connexions
- ② 1x filtre
- ③ 1x compartiment de piles
- ④ 1x caisse de vanne solénoïde

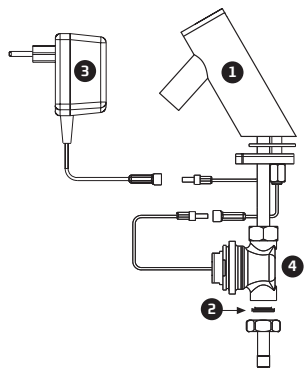

5436381

Robinet électronique avec transformateur

5437381

Robinet électronique avec anneau lumineux et transformateur

- ① 1x robinet et connexions
- ② 1x filtre
- ③ 1x transformateur de 9 V
- ④ 1x caisse de vanne solénoïde

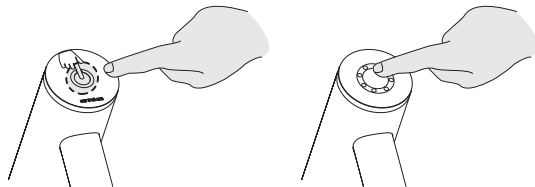

Opération:

Ref. 5436371 | 5436381

Pour faire fonctionner le robinet Spot, il suffit de toucher l'aire indiquée sur le couvercle Piezo. La durée de débit standard est de 8 secondes. Si vous ne voulez plus d'eau, il suffit de toucher à nouveau l'aire indiquée pour interrompre l'écoulement de l'eau avant la fin de la durée de débit standard.

Ref. 5437381

Ce modèle présente un anneau lumineux bleu permanent. Quand l'utilisateur touche la partie centrale de l'anneau lumineux, le cycle standard de 8 secondes démarre. La lumière bleue clignote lors de la sortie du flux d'eau. Si l'utilisateur ne désire plus d'eau, il suffit qu'il touche à nouveau la partie indiquée ce qui arrêtera le flux d'eau et le clignotement de la lumière avant la fin du cycle standard.

Vérification du contenu de l'emballage:

Séparez tous les composants et vérifiez le contenu de l'emballage conformément à la section "Contenu de l'emballage". Faites attention à la variation de composants pour les différents modèles. Certifiez-vous que toutes les pièces sont incluses avant de vous défaire de toute partie de l'emballage. S'il manque une pièce, n'essayez pas d'installer le robinet électronique SPOT avant de l'obtenir.

Préparer l'installation:

**Faites couler assez d'eau par la canalisation avant d'installer le robinet. Ne laissez pas entrer saleté, ruban Téflon ou particules métalliques dans le robinet.
Fermez l'alimentation d'eau.**

Important:

Toute la canalisation doit être installée selon les codes et règlements applicables.

1^{ère} étape

1 – Coupure de l'alimentation d'eau.

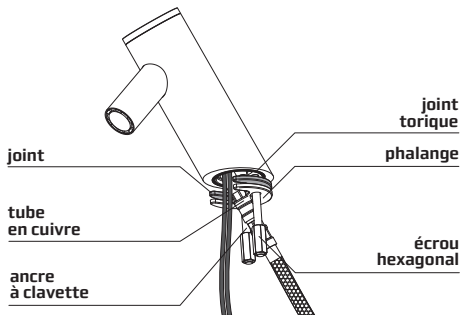
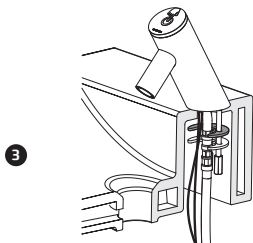
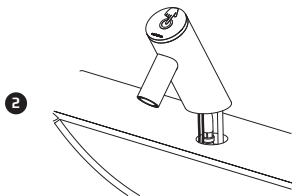
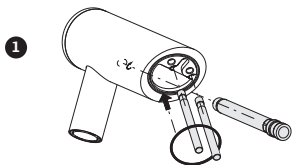

2^{ème} étape

robinet

1 – Insérer les ancre à clavette sur la partie inférieure du robinet ①.

2 – Introduisez le tube de cuivre M8x1 en garantissant qu'il n'y a pas de fuite ①. Si nécessaire, pliez le tube pour qu'il rentre bien dans le trou du lavabo ou du plan et qu'il n'y ait pas d'obstruction.

3 – Positionner le joint torique sur la base du robinet ②.

4 – Placez le robinet dans le trou du plan ou du lavabo. Certifiez-vous que le joint torique reste entre le plan ou le lavabo et la base du robinet.

5 – En dessous, mettre le joint d'étanchéité, la vis phalange et les écrous hexagonaux ③.

6 – Fixez le robinet au couvercle ou au lavabo avec l'écrou hexagonal et la vis phalange ③.

3^{ème} étape

brancher l'entrée d'eau

1 – Faites la connexion du tube flexible au tube en cuivre et au boîtier de la vanne solénoïde 4.

ATTENTION: l'entrée et la sortie doivent suivre la flèche indicatrice qui est sur la caisse de vanne solénoïde.

2 – Emboîtez l'entrée de l'eau à l'embouchure de la caisse de vanne solénoïde.

ATTENTION: certifiez-vous que le filtre est installé entre la caisse de vanne solénoïde et l'adaptateur.

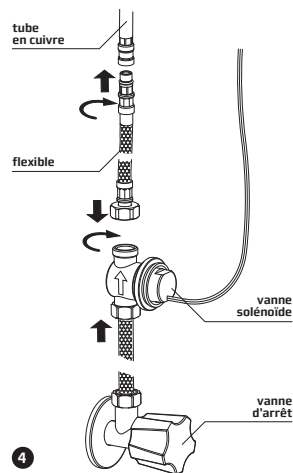

4^{ème} étape

brancher la source d'énergie

1 – branchez la source d'alimentation.

a. SPOT avec pile - 5436371

b. SPOT avec transformateur - 5436381

c. SPOT avec anneau lumineux et transformateur - 5437381

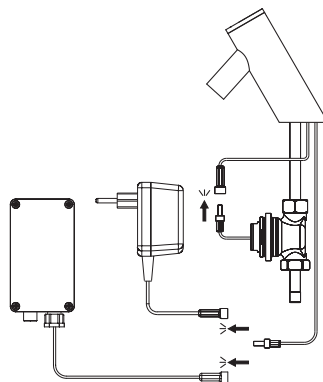

a. SPOT avec pile - 5436371

Fixez la boîte de pile sur le mur sous le lavabo avec le ruban adhésif double.

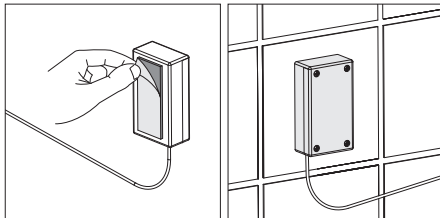
**b. SPOT avec transformateur - 5436381****c. SPOT avec anneau lumineux et transformateur - 5437381**

Branchez le transformateur à la prise électrique.

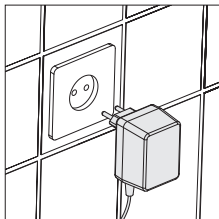

ATTENTION: Veillez toujours à ce que le filtre soit installé entre le boîtier de la vanne solénoïde et l'adaptateur au point d'entrée de l'eau.

2- Ouvrez l'entrée d'eau centrale et la vanne de coupure (non incluse)

3 -Vérifiez s'il existe des fuites d'eau.

Le réglage de la durée de débit peut être fait par l'utilisateur.

ATTENTION: lisez bien les instructions avant de commencer la procédure et vérifiez que vous avez bien compris toutes les étapes.

Comme alternative vous pouvez solliciter à Sanindusa que les robinets sortent directement de l'usine avec un réglage différent de la durée habituelle ou demander de l'aide sur le local d'installation.

Niveau de réglage

La durée de débit standard de 8 secondes peut être ajustée sur place, pour n'importe quelle valeur située dans un intervalle de 1 à 60 secondes, en passant par 3 niveaux de programmation. Le clignotement d'un voyant lumineux (LED rouge) dans la partie intérieure du couvercle donne des informations sur le passage séquentiel d'un niveau à l'autre sans qu'il soit nécessaire d'effectuer aucune opération. La programmation au sein de chacun des niveaux se fait à travers des impulsions (petits coups) sur le couvercle. Le tableau ci-dessous montre le nombre d'impulsions, autrement dit, de coups qui peuvent être effectués à chaque niveau, l'équivalent en secondes de chacune des impulsions et comment reconnaître le niveau de réglage sélectionné.

	1^{er} niveau	2^e niveau	3^e niveau	Hors du mode réglage
L'équivalent en secondes pour chaque impulsion (coups)	1 seconde	2 secondes	15 secondes	
N° maximum d'impulsions (coups) que l'on peut effectuer	10 impulsions	10 impulsions	2 impulsions	
Totalité de secondes réussies	10 secondes	20 secondes	30 secondes	
Indicateur du niveau de réglage	Après être entré en mode de réglage, le 1er niveau est sélectionné	Le voyant lumineux clignote 2 fois	Le voyant lumineux clignote 3 fois	Le voyant lumineux clignote 4 fois

Comment régler la durée de débit

- 1.** Coupez l'approvisionnement en eau **(a)**.
- 2.** Ouvrez le couvercle Piezo en utilisant une clé hexagonale de 2 mm **(b)**.

- 3.** Éteignez la source d'énergie (pile ou transformateur) **(a)**.
- 4.** Faites pression sur le couvercle au local de contact pendant près de 30 secondes **(c)**.
- 5.** Rallumez la source d'énergie **(d)**.
- 6.** Le voyant lumineux **(LED)** sur la partie inférieure du couvercle Piezo **(e)** clignotera plusieurs fois jusqu'à ce que la lumière émise devienne constante **(f)**. C'est à ce moment là que vous devez faire pression sur la zone de contact **(g)** pour entrer en mode de réglage (mode de programmation).

OBSERVATION: le mode réglage ne sera pas activé et la configuration antérieure sera rétablie si vous ne faites pas pression sur l'aire indiquée et tant que le LED reste constant.

- 7.** La nouvelle durée de débit sera maintenant programmée à travers des impulsions (petits coups) sur le couvercle Piezo. À chaque fois que vous effectuez une impulsion, le LED clignote. Selon la durée de programmation désirée vous pouvez combiner des impulsions de plusieurs niveaux ou utiliser à peine l'un des niveaux.

- 8.** Si la durée de débit désirée est inférieure à 10 secondes, il ne sera pas nécessaire d'effectuer des impulsions aux niveaux de réglage 2 et 3 - par exemple 5 secondes, il suffit de donner 5 impulsions au niveau 1 **(h)**, après lesquelles vous devrez laisser écouler le temps nécessaire **(i)** pour que le LED clignote 2 fois **(j)**, puis 3 **(m)** et après avoir clignoté 4 fois **(p)** il sera sorti du mode de réglage. Le robinet SPOT est maintenant programmé avec la durée de débit désirée.

9. Si vous désirez réaliser des impulsions au niveau 2 de réglage, attendez que le voyant lumineux clignote 2 fois **(j)** et réalisez alors la quantité nécessaire d'impulsions **(k)**.

De la même manière, si vous n'avez pas besoin d'effectuer d'impulsions dans aucun autre niveau, il suffit d'attendre que le voyant lumineux clignote 3 fois **(m)** et après qu'il ait clignoté 4 fois **(p)** vous serez sorti du mode de réglage. Le robinet SPOT est maintenant programmé avec la durée de débit désirée.

10. Si vous désirez réaliser des impulsions au niveau 3 de réglage, attendez que le voyant lumineux clignote 3 fois **(m)** et réalisez alors la quantité nécessaire d'impulsions **(n)**.
Pour abandonner le mode de réglage, attendez que le LED clignote 4 fois **(p)**. Le robinet SPOT est maintenant programmé avec la durée de débit désirée.

11. De nouveau, vous devez faire monter le couvercle sur le corps du robinet **(q)**.

12. Ouvrez l'eau **(r)**.

13. Certifiez-vous que la durée programmée correspond au temps désiré, si ce n'est pas le cas, attendez quelques minutes et répéter la même procédure.

Schéma séquentiel pour le réglage de la durée

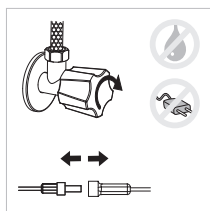

a

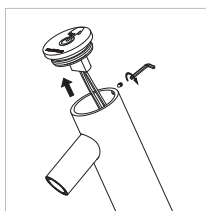

b

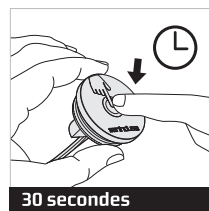

c

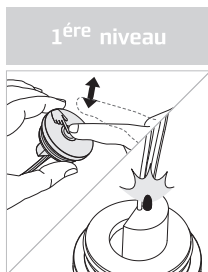

1 impulsion = 1 second
maximum de 10 impulsions

h

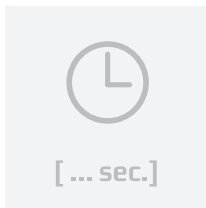

i

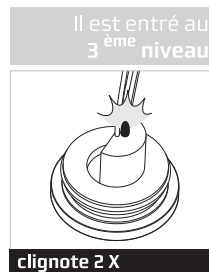

j

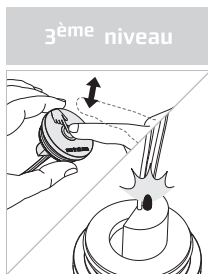

1 impulsion = 15 seconds
maximum de 2 impulsions

n

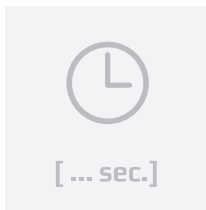

o

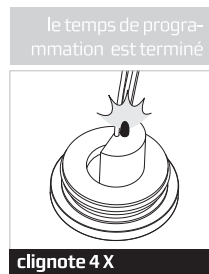

p

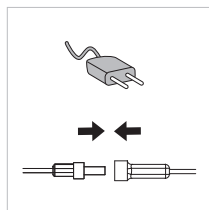

d

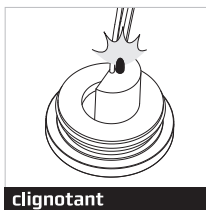

e

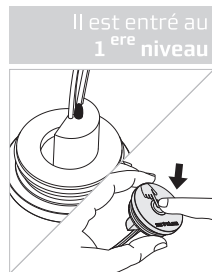

f g

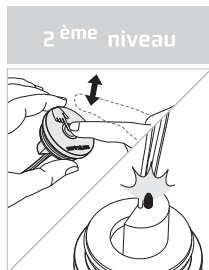

1 impulsion = 2 second maximum de 10 impulsions

k

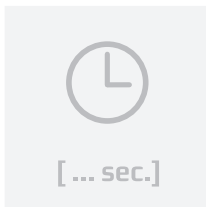

l

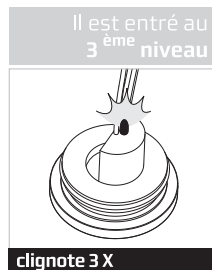

m

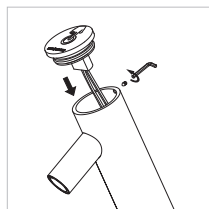

q

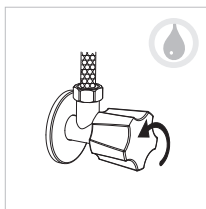

r

Les exemples suivants nous montrent comment faire pour programmer la durée en utilisant les différents niveaux de réglage:

1^{er} Exemple: régler la durée de débit pour 20 secondes.

Au 1er niveau, réalisez 3 impulsions (vous obtenez 3 secondes). **Total: 3 secondes**

Attendez que le voyant lumineux clignote 2 fois pour pouvoir entrer dans le 2^e niveau et réalisez une impulsion (vous obtenez 2 secondes). **Total: 5 secondes**

Attendez que le voyant lumineux clignote 3 fois pour pouvoir entrer dans le 3^e niveau et réalisez une impulsion (vous obtenez 15 secondes). **Total: 20 secondes**

Attendez que le voyant lumineux clignote 4 fois pour sortir du mode de réglage.

Ou alors:

Au 1er niveau, réalisez 5 impulsions (vous obtenez 5 secondes). **Total: 5 secondes**

Attendez que le voyant lumineux clignote 2 fois pour pouvoir entrer dans le 2^e niveau sans effectuer aucune impulsion.

Attendez que le voyant lumineux clignote 3 fois pour pouvoir entrer dans le 3^e niveau et effectuer une impulsion (vous obtenez 15 secondes). **Total 20 secondes**

Attendez que le voyant lumineux clignote 4 fois pour sortir du mode de réglage.

2^e Exemple: régler la durée de débit pour 45 secondes.

Au 1er niveau, réalisez 1 impulsion (vous obtenez 1 seconde). **Total: 1 seconde**

Attendez que le voyant lumineux clignote 2 fois pour entrer dans le 2^e niveau et réalisez 7 impulsions (vous obtenez 14 secondes). **Total: 15 secondes**

Attendez que le voyant lumineux clignote 3 fois pour entrer dans le 3^e niveau et réalisez 2 impulsions (vous obtenez 30 secondes). **Total: 45 secondes**

Attendez que le voyant lumineux clignote 4 fois pour sortir du mode de réglage.

3^e Exemple : régler la durée de débit pour 60 secondes.

Au 1er niveau, réalisez 10 impulsions (vous obtenez 10 secondes). **Total: 10 secondes**

Attendez que le voyant lumineux clignote 2 fois pour entrer dans le 2^e niveau et réalisez 10 impulsions (vous obtenez 20 secondes). **Total: 30 secondes**

Attendez que le voyant lumineux clignote 3 fois pour entrer dans le 3^e niveau et réalisez 2 impulsions (vous obtenez 30 secondes). **Total: 60 secondes**

Attendez que le voyant lumineux clignote 4 fois pour sortir du mode de réglage.

Quand les piles deviennent faibles, elles peuvent ne pas avoir d'énergie suffisante pour réussir à ouvrir et à fermer la vanne solénoïde et comme **mode de sécurité**, le système de gestion d'énergie du robinet SPOT émettra deux impulsions de fermeture, ne permettant donc pas que la vanne s'ouvre. De cette manière, on évitera que le robinet reste ouvert par manque d'énergie.

Les piles devront être changées selon les instructions suivantes:

- 1 – Ouvrez soigneusement le boîtier des piles.
- 2 – Retirez les piles usées.
- 3 – Remplacez les piles usées par des piles neuves de 1.5V (vous pouvez utiliser des piles rechargeables).
- 4 – Certifiez-vous qu'il ne soit pas entré d'eau à l'intérieur du boîtier des piles pendant la procédure de substitution et ensuite fermez le boîtier.

Instruction de nettoyage du filtre

Ces robinets sont fournis avec des filtres d'acier inoxydables qui empêchent l'entrée de particules étrangères dans les tubes. Si le débit d'eau diminue, il se peut que le(s) filtre(s) soit (soient) bouché(s). Le(s) filtre(s) peut (peuvent) être nettoyé(s) de la façon suivante :

- 1 – Fermez la vanne de coupure d'eau
- 2 – Débranchez le tube flexible de l'entrée d'eau de l'adaptateur de la caisse de la vanne solénoïde.
- 3 – Retirez le filtre et lavez-le à l'eau courante.
- 4 – Montez à nouveau les pièces.
- 5 – Rebranchez la caisse de la vanne solénoïde et rétablissez l'entrée d'eau.
- 6 – Certifiez-vous qu'il n'existe pas de fuite d'eau.

Nettoyage et entretien des finitions chromées et spéciales

N'utilisez pas d'éponges en acier ou de produits de nettoyage qui contiennent de l'alcool, de l'acide, des produits abrasifs ou similaires. L'utilisation de tout produit ou substance de nettoyage ou maintenance interdits, pourra abîmer la superficie du robinet. Pour le nettoyage de la superficie du robinet utilisez UNIQUEMENT de l'eau et du savon, et ensuite rincer bien avec une serviette ou un chiffon propre. Pendant le nettoyage du carrelage de la salle de bain, les robinets devront être protégés contre les éclaboussures de détergents abrasifs.

PROBLÈME**Il n'y a pas d'eau qui sort du robinet****SOLUTION**

Vérifiez les piles. Piles vieilles ou usées. Remplacez les piles. **Consulter page 77**

Vérifiez la durée de débit. **Consulter page 71**

Vérifiez la connexion entre le connecteur du couvercle Piezo et le connecteur du solénoïde.

Vérifiez si le compartiment des piles est correctement branché.

Vérifiez la vanne solénoïde. S'il y a des résidus ou des sédimentations de calcaires, dévissez la vanne solénoïde, retirez le piston et le ressort qui se trouvent à l'intérieur de celle-ci et nettoyez-les. Utilisez un produit anti-calcaire si nécessaire. **En remplaçant le ressort, certifiez-vous que celui-ci se trouve en position vertical.**

Vérifiez le diaphragme. Si nécessaire, nettoyez l'orifice ou remplacez-le.

Vérifiez la pression de l'eau. Celle-ci doit se situer entre les 0,5 et les 4,0 bars. Utilisez la vanne réductrice de pression pour des pressions supérieures à 4 bars.

PROBLÈME**Le débit d'eau de s'arrête pas****SOLUTION**

Vérifiez la durée de débit. Si nécessaire, réglez-la selon les instructions à la **page 71**.

Vérifiez la vanne solénoïde. S'il y a des résidus ou des sédimentations de calcaires, dévissez la vanne solénoïde, retirez le piston et le ressort qui se trouvent à l'intérieur de celle-ci et nettoyez-les. Utilisez un produit anti-calcaire si nécessaire. **En remplaçant le ressort, certifiez-vous que celui-ci se trouve en position vertical.**

// RÉSOLUTION DE PROBLÈMES

PROBLÈME

Le débit d'eau diminue

SOLUTION

Vérifiez le filtre. Si nécessaire, retirez-le, nettoyez-le et réinstallez-le. **Consulter page 78**

// PIÈCES DE REMPLACEMENT

Pour remplacement de pièces, consultez SANINDUSA.

// GARANTIE LIMITÉE

Ce produit a une garantie limitée de deux ans à partir de la date d'achat. Pendant cette période, SANINDUSA se compromet à, optionnellement réparer ou remplacer toute pièce avec des problèmes causés par des matériaux avec défauts ou fabrication défectueuse (voir Garantie SANINDUSA). La garantie ne couvre pas défauts ou dommages causés par l'installation et/ou maintenance incorrecte, usure naturelle, par la pile ou composition de l'eau. Les limites de la garantie incluent les exemples suivants (non limitatif):

// Installation incorrecte, pose incorrecte des tubes d'alimentation sur la caisse de la vanne solénoïde;

// Pressions ou températures qui dépassent les limites recommandées;

// Manipulation inappropriée, modifications, maintenance insuffisante ou négligente;

// Corps étrangers, saleté ou incrustations provenant de l'approvisionnement d'eau.

// DÉTACHER ET ENVOYER À L' USINE

Ref.

Nom du client.

Adresse.

Motif de la réclamation.

Cachet du client

Date de livraison.

Sanindusa,

sanindusa

INDÚSTRIA DE MÁQUINAS, S.A.

Zona Industrial Aveiro Sul
Apartado 43
3811-901 Aveiro
Portugal

T. +351 234 940 250
F. +351 234 940 266

sanindusa@sanindusa.pt

www.tec.sanindusa.pt
www.sanindusa.pt

sanindusa

GRUPO

prime

Programa de Assistência e
Manutenção de Máquinas

